

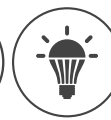

RFSAI-62B-SL, RFSAI-61B-SL, RFSAI-11B-SL

- EN Dual Band wireless switching component input button
- CZ Dvoukanálový spínací bezdrátový prvek se vstupem pro tlačítko



iNELS

RF Control

02-53/2021 Rev.0

Characteristics / Charakteristika

- Switching component with 2 relay outputs are used to control appliances and lights. Internal terminals can connect two existing buttons in the wiring.
- They can be combined with detectors, controllers, iNELS RF Control or system components.
- The BOX design lets you mount it right in an installation box, a ceiling or controlled appliance cover.
- It allows the connection of switched loads with a total sum of 8 A (2,000 W).
- Function: button, impulse relay and time function of delayed start or return with time setting range of 2s-60min. It is possible to assign any function to each output relay.
- External button is programmed as a wireless button.
- Each output can be controlled by up to 12/12 channels (1 channel represents 1 button on the controller).
- The programming button on the unit is also used for manual control of the output.
- Memory status can be pre-set in the event of a power failure.
- For components labelled as iNELS RF Control² (RFIO²), it is possible to set the repeater function via the RFAF/USB service device.
- Range up to 200 m (in open space), if the signal is insufficient between the controller and unit, use the signal repeater RFRP-20 or protocol component RFIO² that support this feature.
- Communication frequency with bidirectional protocol iNELS RF Control (RFIO²).

- Spínací prvek se 2 výstupními relé slouží k ovládání spotřebičů a světel. Na interní svorky lze připojit 2 stávající tlačítka v elektroinstalaci.
- Lze je kombinovat s Detektory, Ovladači nebo Systémovými prvky iNELS RF Control.
- Provedení BOX nabízí montáž přímo do instalační krabice, podhledu nebo krytu ovládaného spotřebiče.
- Umožňuje připojení spínaných zátěží s celkovým součtem 8 A (2 000 W).
- Funkce: tlačítko, impulsní relé a časové funkce zpožděného rozběhu nebo návratu s časovým nastavením 2 s-60 min. Ke každému výstupnímu relé lze přiřadit libovolnou funkci.
- Externí tlačítko se programuje stejně jako bezdrátové.
- Každý z výstupů může být ovládan až 12/12 kanály (1 kanál představuje jedno tlačítko na ovladači).
- Programovací tlačítko na prvku slouží také jako manuální ovládání výstupu.
- Možnost nastavení stavu paměti při výpadku proudu.
- U prvků lze nastavit funkci opakače (repeatu) prostřednictvím servisního zařízení RFAF/USB.
- Dosah až 200 m (na volném prostranství), v případě nedostatečného signálu mezi ovladačem a prvkem použijte opakač signálu RFRP-20 nebo prvky s protokolem RFIO², které tuto funkci podporují.
- Spínací prvek RFSAI-11B-SL má jedno výstupní relé, jeden vstup pro externí spínač/tlačítko. Změnou stavu spínače/tlačítka se vždy změní stav výstupního relé na opačný.
- Komunikace s obousměrným protokolem iNELS RF Control² (RFIO²).

Assembly / Montáž

mounting in an installation box /
(even under the existing button / switch)

montáž do instalační krabice
(i pod stávající tlačítko / vypínač)

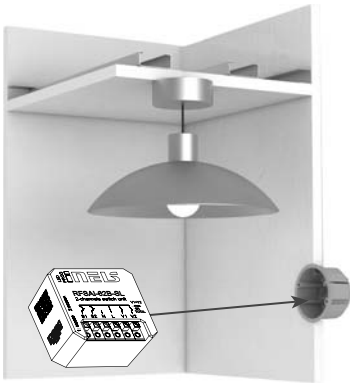

mounting into the light cover /

montáž do krytu svítidla

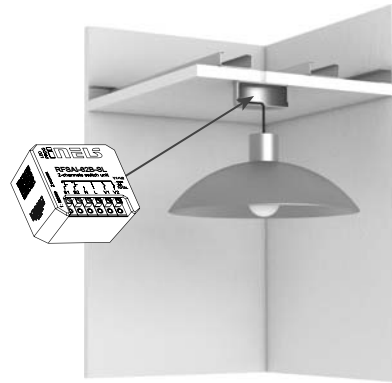

ceiling mounted /

montáž do podhledu

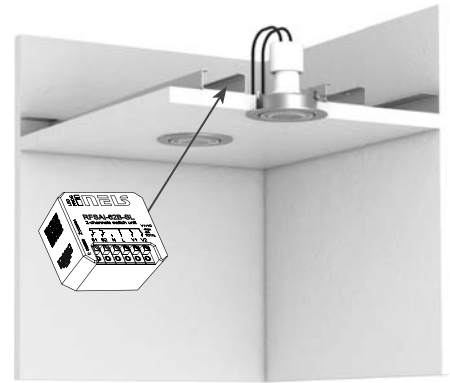

Connection / Zapojení

RFSAI-11B-SL

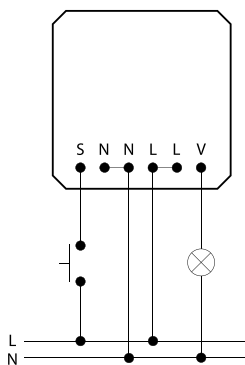

RFSAI-62B-SL

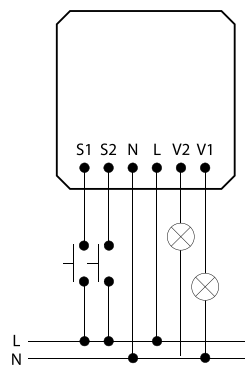

Screwless terminals / Bezšroubové svorky

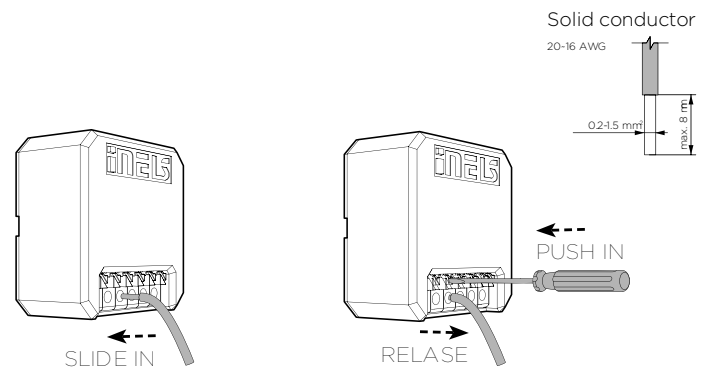



RFSAI-62B-SL, RFSAI-61B-SL, RFSAI-11B-SL

- EN Dual Band wireless switching component input button
- CZ Dvoukanálový spínací bezdrátový prvek se vstupem pro tlačítko

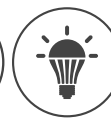

iNELS

RF Control
02-53/2021 Rev.0

Radio frequency signal penetration through various construction materials /

Prostup radiofrekvencních signálů různými stavebními materiály

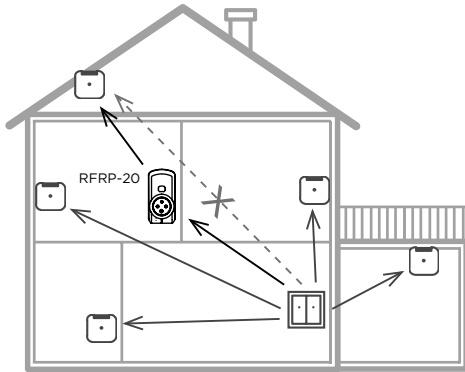

60 - 90 %	80 - 95 %	20 - 60 %	0 - 10 %	80 - 90 %
brick walls	wooden structures with plaster boards	reinforced concrete	metal partitions	common glass
cihlové zdi	dřevěné konstrukce se sádkovými deskami	vytužený beton	kovové přepážky	běžné sklo

Indication, manual control / Indikace, manuální ovládání

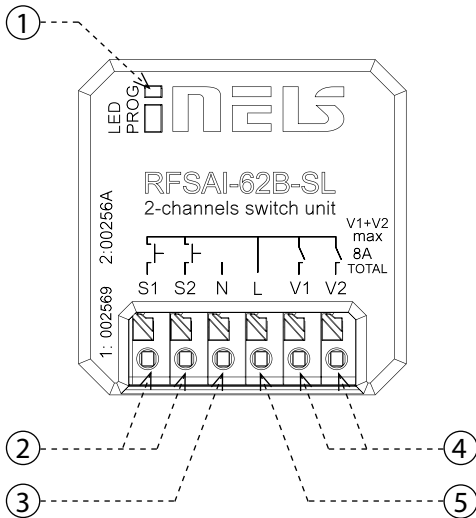

1. LED / PROG button

- LED green V1 - device status indication for output 1
- LED red V2 - device status indication for output 2.
- Indicators of memory function:
 - On - LED blinks x 3.
 - Off - The LED lights up once for a long time.
- Manual control is performed by pressing the PROG button for <1s.
- Programming is performed by pressing the PROG button for 3-5s.

1. LED / tlačítko PROG

- LED zelená V1 - indikace stavu přístroje pro výstup 1
- LED červená V2 - indikace stavu přístroje pro výstup 2.
- Indikace paměťové funkce:
 - zapnutá - LED 3x problikne.
 - vypnutá - LED 1x dlouze zasvítí.
- Manuální ovládání se provádí stiskem tlačítka PROG < 1s.
- Programování se provádí stiskem tlačítka PROG 3-5s.

- Terminal block - connection for external button
- Terminal block - connecting the neutral conductor
- Terminal block - load connection with the sum of the total current 8A (eg V1=6A, V2=2A)
- Terminal block for connecting the phase conductor

2. Svorkovnice - připojení pro externí tlačítko
3. Svorkovnice - připojení nulového vodiče
4. Svorkovnice - připojení zátěže se součtem celkového proudu 8A (např. V1=6A, V2=2A)
5. Svorkovnice pro připojení fázového vodiče

In the programming and operating mode, the LED on the component lights up at the same time each time the button is pressed - this indicates the incoming command.

V programovacím a mazacím režimu při každém stisku tlačítka ovladače současně dlouze zasvítí LED na prvku - indikuje tím příjem povelu.

*RFSAI-61B-SL: one output contact, status indication by red LED

*RFSAI-61B-SL: jeden výstupní kontakt, indikace stavu červenou LED

Compatibility / Kompatibilita

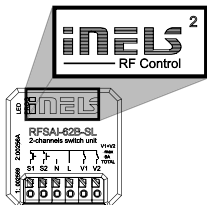

The device can be combined with all system components, controls and devices of iNELS RF Control and iNELS RF Control². The detector can be assigned an iNELS RF Control² (RFIO²) communication protocol.

Prvek lze kombinovat se všemi systémovými prvky, ovladači a prvky systému iNELS RF Control a iNELS RF Control². K prvku lze přiřadit i detektory označených komunikačním protokolem iNELS RF Control² (RFIO²).

Channel selection / Volba kanálu

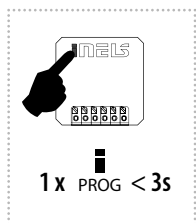

Channel selection (RFSAI-62B-SL) is done by pressing the PROG buttons for 1-3s. RFSAI-61B-SL: press for more than 1 second. After button release, LED is flashing indicating the output channel: red (1) or green (2). All other signals are indicated by corresponding color of LED for each channel.

Volba kanálu RFSAI-62B-SL se provádí stiskem PROG tlačítka na 1-3s. RFSAI-61B-SL: na dobu delší než 1 vteřina. Po uvolnění tlačítka problikne červená nebo zelená LED, signalizující výstupní kanál. Veškerá další signalizace je indikována příslušnou barvou LED.



RFSAI-62B-SL, RFSAI-61B-SL, RFSAI-11B-SL

- EN Dual Band wireless switching component input button
- CZ Dvoukanálový spínací bezdrátový prvek se vstupem pro tlačítko

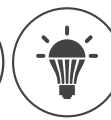

INEL

RF Control

02-53/2021 Rev.0

Functions and programming with RF transmitters / Funkce a programování RF ovladači

Function button / Funkce tlačítka

Description of button / Popis funkce tlačítka

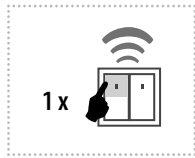

The output contact will be closed by pressing the button and opened by releasing the button.
For the correct execution of individual commands (press = closing / releasing the button = opening), the time delay between these commands must be a min of .1s (press - delay 1s - release).

Výstupní kontakt stiskem tlačítka sepne, uvolněním tlačítka rozezne.
Pro správné vykonání jednotlivých povelů (stisk = sepnutí / uvolnění tlačítka = rozeznutí) musí být časová prodleva mezi těmito povely min. 1s (stisk - prodleva 1s - uvolnění).

Programming / Programování

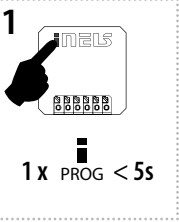

Press of programming button on receiver RFSAI-62B for 3-5 s (RFSAI-61B-SL: press for more than 1 s) will activate receiver RFSAI-62B into programming mode. LED is flashing in 1s interval.
Stiskem programovacího tlačítka na prvku RFSAI-62B na dobu 3 - 5s (RFSAI-61B-SL: na dobu delší než 1 vteřina) se uvede prvek do programovacího režimu. LED bliká v intervalu 1 vteřiny.

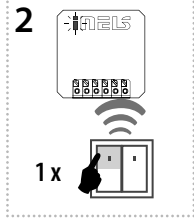

Select and press one button on wireless switch, to this button will be assigned function Button.
Stisk Vámi zvoleného tlačítka na RF ovladači přiřadí funkci tlačítka.

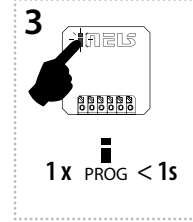

Press of programming button on receiver RFSAI-62B shorter than 1 second will finish programming mode. The LED lights up according to the pre-set memory function.
Stiskem programovacího tlačítka na prvku RFSAI-62B na dobu kratší než 1 vteřina se ukončí programovací režim, LED zasvítí dle nastavené paměťové funkce.

Function switch on / Funkce sepnout

Description of switch on / Popis funkce sepnout

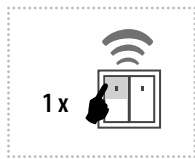

The output contact will be closed by pressing the button.

Výstupní kontakt stiskem tlačítka sepne.

Programming / Programování

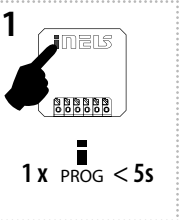

Press of programming button on receiver RFSAI-62B for 3-5 s (RFSAI-11B-SL: press for more than 1s) will activate receiver RFSAI-62B into programming mode. LED is flashing in 1s interval.
Stiskem programovacího tlačítka na prvku RFSAI-62B na dobu 3 - 5s (RFSAI-61B-SL: na dobu delší než 1 vteřina) se uvede prvek do programovacího režimu. LED bliká v intervalu 1 vteřiny.

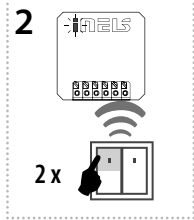

Two presses of your selected button on the RF transmitter assigns the function switch on (must be a lapse of 1s between individual presses).
Dva stisky Vámi zvoleného tlačítka na RF ovladači přiřadí funkci sepnout (mezi jednotlivými stisky musí být prodleva 1s).

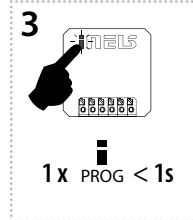

Press of programming button on receiver RFSAI-62B shorter than 1 second will finish programming mode. The LED lights up according to the pre-set memory function.
Stiskem programovacího tlačítka na prvku RFSAI-62B na dobu kratší než 1 vteřina se ukončí programovací režim, LED zasvítí dle nastavené paměťové funkce.

Function switch off / Funkce vypnout

Description of switch off / Popis funkce vypnout

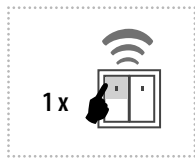

The output contact will be opened by pressing the button.

Výstupní kontakt stiskem tlačítka rozezne.

Programming / Programování

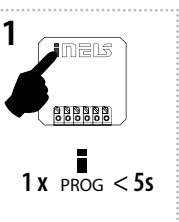

Press of programming button on receiver RFSAI-62B for 3-5 s (RFSAI-61B-SL: press for more than 1 s) will activate receiver RFSAI-62B into programming mode. LED is flashing in 1s interval.
Stiskem programovacího tlačítka na prvku RFSAI-62B na dobu 3 - 5s (RFSAI-61B-SL: na dobu delší než 1 vteřina) se uvede prvek do programovacího režimu. LED bliká v intervalu 1 vteřiny.

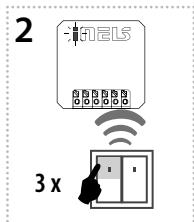

Three presses of your selected button on the RF transmitter assigns the function switch off (must be a lapse of 1s between individual presses).
Tři stisky Vámi zvoleného tlačítka na RF ovladači přiřadí funkci vypnout (mezi jednotlivými stisky musí být prodleva 1s).

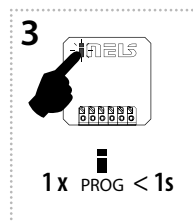

Press of programming button on receiver RFSAI-62B shorter than 1 second will finish programming mode. The LED lights up according to the pre-set memory function.
Stiskem programovacího tlačítka na prvku RFSAI-62B na dobu kratší než 1 vteřina se ukončí programovací režim, LED zasvítí dle nastavené paměťové funkce.



RFSAI-62B-SL, RFSAI-61B-SL, RFSAI-11B-SL

- EN Dual Band wireless switching component input button
- CZ Dvoukanálový spínací bezdrátový prvek se vstupem pro tlačítko

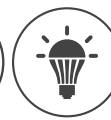

INEL

RF Control

02-53/2021 Rev.0

Function impulse relay / Funkce impulsní relé

Description of impulse relay / Popis funkce impulsní relé

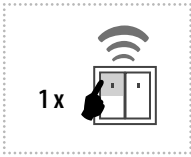

The output contact will be switched to the opposite position by each press of the button. If the contact was closed, it will be opened and vice versa.

Výstupní kontakt se každým stiskem tlačítka přepne na opačný stav. Pokud byl sepnutý - rozezne, pokud byl rozepnutý - sepně.

Programming / Programování

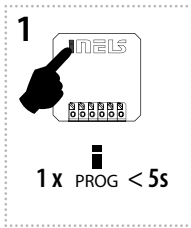

Press of programming button on receiver RFSAI-62B for 3-5 s (RFSAI-61B-SL; press for more than 1 s) will activate receiver RFSAI-62B into programming mode. LED is flashing in 1s interval.

Stiskem programovacího tlačítka na prvku RFSAI-62B na dobu 3 - 5s (RFSAI-61B-SL: na dobu delší než 1 vteřina) se uvede prvek do programovacího režimu. LED bliká v intervalu 1 vteřiny.

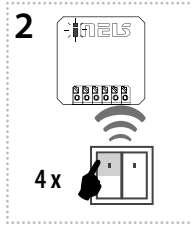

Four presses of your selected button on the RF transmitter assigns the function impulse relay (must be a lapse of 1s between individual presses).

Čtyři stisky Vámi zvoleného tlačítka na RF ovladači přiřadí funkci impulsní relé (mezi jednotlivými stisky musí být prodleva 1s).

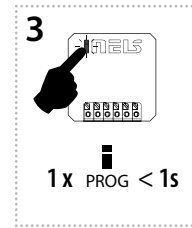

Press of programming button on receiver RFSAI-62B shorter than 1 second will finish programming mode. The LED lights up according to the pre-set memory function.

Stiskem programovacího tlačítka na prvku RFSAI-62B na dobu kratší než 1 vteřina se ukončí programovací režim, LED zasvítí dle nastavené paměťové funkce.

Function delayed off / Funkce zpožděný návrat

Description of delayed off / Popis funkce zpožděný návrat

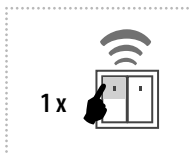

The output contact will be closed by pressing the button and opened after the set time interval has elapsed.

Výstupní kontakt stiskem tlačítka sepně / rozezne po uplynutí nastaveného časového intervalu.

Programming / Programování

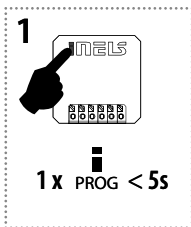

Press of programming button on receiver RFSAI-62B for 3-5 s (RFSAI-61B-SL; press for more than 1 s) will activate receiver RFSAI-62B into programming mode. LED is flashing in 1s interval.

Stiskem programovacího tlačítka na prvku RFSAI-62B na dobu 3 - 5s (RFSAI-61B-SL: na dobu delší než 1 vteřina) se uvede prvek do programovacího režimu. LED bliká v intervalu 1 vteřiny.

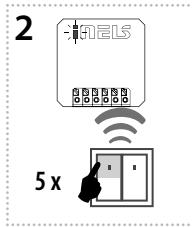

Assignment of the delayed off function is performed by five presses of the selected button on the RF transmitter (must be a lapse of 1s between individual presses).

Požadované přiřazení funkce zpožděný návrat se provede 5-ti stisky zvoleného tlačítka na RF ovladači (mezi jednotlivými stisky musí být prodleva 1s).

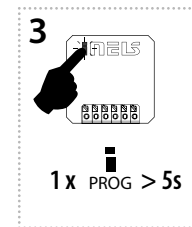

Press of programming button longer than 5 seconds, will activate actuator into timing mode. LED flashes 2x in each 1s interval. Upon releasing the button, the delayed return time starts counting.

Stisk programovacího tlačítka delší než 5 vteřin uvede prvek do časovacího režimu. LED 2x problikne ve vteřinových intervalech. Po uvolnění tlačítka se začne načítat čas zpožděného návratu.

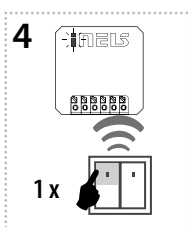

After the desired time has elapsed (range of 2s...60min), the timing mode ends by pressing the button on the RF transmitter, to which the delayed return function is assigned. This stores the set time interval into the actuator memory.

Po odčísání požadovaného času (v rozmezí 2s ... 60min) se časovací režim ukončí stiskem tlačítka na RF ovladači, ke kterému je přiřazena funkce zpožděný návrat. Tím se nastavený časový interval uloží do paměti prvku.

t = 2s ... 60min.

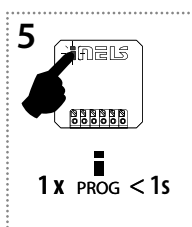

Press of programming button on receiver RFSAI-62B shorter than 1 second will finish programming mode. The LED lights up according to the pre-set memory function.

Programování ukončí stisk programovacího tlačítka na prvku RFSAI-62B, kratší než 1 vteřina, LED zasvítí dle nastavené paměťové funkce.



RFSAI-62B-SL, RFSAI-61B-SL, RFSAI-11B-SL

- EN Dual Band wireless switching component input button
- CZ Dvoukanálový spínací bezdrátový prvek se vstupem pro tlačítko

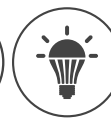

INEL

RF Control

02-53/2021 Rev.0

Function delayed on / Funkce zpožděný rozběh

Description of delayed on / Popis funkce zpožděný rozběh

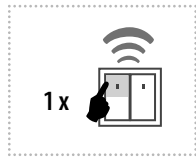

The output contact will be opened by pressing the button and closed after the set time interval has elapsed.

Výstupní kontakt stiskem tlačítka rozezne / sepne po uplynutí nastaveného časového intervalu.

Programming / Programování

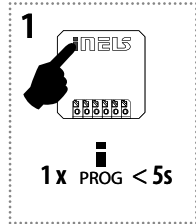

Press of programming button on receiver RFSAI-62B for 3-5 s (RFSAI-61B-SL: press for more than 1s) will activate receiver RFSAI-62B into programming mode. LED is flashing in 1s interval.

Stiskem programovacího tlačítka na prvku RFSAI-62B na dobu 3 - 5s (RFSAI-61B-SL: na dobu delší než 1 vteřina) se uvede prvek do programovacího režimu. LED bliká v intervalu 1 vteřiny.

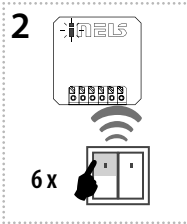

Assignment of the delayed on function is performed by six presses of the selected button on the RF transmitter (must be a lapse of 1s between individual presses).

Požadované přiřazení funkce zpožděný rozběh se provede 6-ti stisky zvoleného tlačítka na RF ovladači (mezi jednotlivými stisky musí být prodleva 1s).

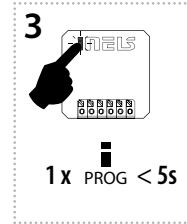

Press of programming button longer than 5 seconds, will activate actuator into timing mode. LED flashes 2x in each 1s interval. Upon releasing the button, the delayed return time starts counting.

Stisk programovacího tlačítka delší než 5 vteřin uvede prvek do časovacího režimu. LED 2x problikne ve vteřinových intervalech. Po uvolnění tlačítka se začne načítat čas funkce zpožděného rozběhu.

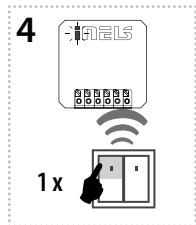

After the desired time has elapsed (range of 2s...60min), the timing mode ends by pressing the button on the RF transmitter, to which the delayed return function is assigned. This stores the set time interval into the actuator memory.

Po odčísání požadovaného času (v rozmezí 2s... 60min) se časovací režim ukončí stiskem tlačítka na RF ovladači, ke kterému je přiřazena funkce zpožděný rozběh. Tím se nastavený časový interval uloží do paměti prvku.

t = 2s ... 60min.

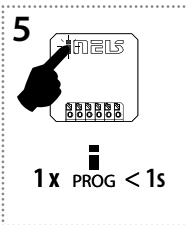

Press of programming button on receiver RFSAI-62B shorter than 1 second will finish programming mode. The LED lights up according to the pre-set memory function.

Programování ukončí stisk programovacího tlačítka na prvku RFSAI-62B, kratší než 1 vteřina, LED zasvítí dle nastavené paměťové funkce.

Programming with RF control units / Programování RF systémovými prvky

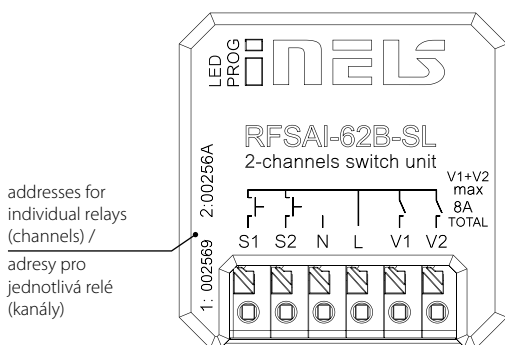

Addresses listed on the front side of the actuator are used for programming and controlling the actuator and individual RF channels by control units.

Pro programování a ovládání prvku a jednotlivých kanálů RF systémovými prvky slouží adresy, uvedené na přední straně prvku.



RFSAI-62B-SL, RFSAI-61B-SL, RFSAI-11B-SL

- EN Dual Band wireless switching component input button
- CZ Dvoukanálový spínací bezdrátový prvek se vstupem pro tlačítko

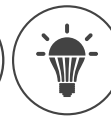

INEL

RF Control

02-53/2021 Rev.0

Delete actuator / Mazání prvku

Deleting one position of the transmitter / Mazání jedné pozice ovladače

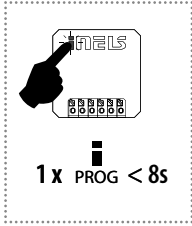

By pressing the programming button on the actuator for 8 seconds (RFSAI-61B-SL: press for 5 second), deletion of one transmitter activates. LED flashes 4x in each 1s interval. Pressing the required button on the transmitter deletes it from the actuator's memory. To confirm deletion, the LED will confirm with a flash long and the component returns to the operating mode. The memory status is not indicated. Deletion does not affect the pre-set memory function.

Stiskem programovacího tlačítka na prvku RFSAI-62B na dobu 8 vteřin (RFSAI-61B-SL: na dobu 5 vteřin) se aktivuje mazání jednoho ovladače. LED 4x problikne ve vteřinovém intervalu. Stisk tlačítka na ovladači ho z paměti prvku vymaže. Pro potvrzení vymazání LED dlouze problikne a prvek se vrátí do provozního režimu. Stav paměti není indikován. Mazání nemá vliv na nastavenou paměťovou funkci.

Deleting the entire memory / Vymazání celé paměti

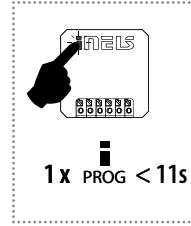

By pressing the programming button on the actuator for 11 seconds (RFSAI-61B-SL: press for more than 8 second), deletion occurs of the actuator's entire memory. LED flashes 4x in each 1s interval. The actuator goes into the programming mode, the LED flashes in 0.5s intervals (max. 4 min.). You can return to the operating mode by pressing the Prog button for less than 1s. The LED lights up according to the pre-set memory function and the component returns to the operating mode. Deletion does not affect the pre-set memory function.

Stiskem programovacího tlačítka na prvku RFSAI-62B na dobu 11 vteřin (RFSAI-61B-SL: na dobu 8 vteřin) se vymaže celá paměť prvku. LED 4x problikne ve vteřinovém intervalu. Prvek přejde do programovacího režimu, LED bliká v 0.5s intervalech (max. 4 min.). Návrat do provozního režimu provedete stiskem Prog tlačítka na dobu kratší než 1s. LED zasvítí dle nastavené paměťové funkce a prvek se vrátí do provozního režimu. Mazání nemá vliv na nastavenou paměťovou funkci.

Selecting the memory function / Volba paměťové funkce

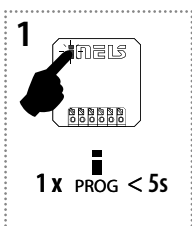

Press of programming button on receiver RFSAI-62B for 3-5 seconds (RFSAI-61B-SL: press for 1 second) will activate receiver RFSAI-62B into programming mode. LED is flashing in 1s interval.

Stiskem programovacího tlačítka na dobu 3-5 vteřin (RFSAI-61B-SL: na dobu 1 vteřiny) na RF prvku RFSAI-62B se prvek uvede do programovacího režimu. LED problikává ve vteřinových intervalech.

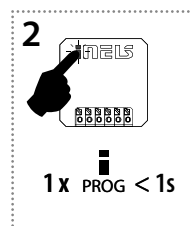

Pressing the programming button on the RFSAI-62B receiver for less than 1 second will finish the programming mode, this will reverse the memory function. The LED lights up according to the current pre-set memory function. The set memory function is saved. Every other change is made in the same way.

Programování ukončí stisk programovacího tlačítka na prvku RFSAI-62B, kratší než 1 vteřina, tím dojde ke změně paměťové funkce na opačnou. LED zasvítí dle aktuálně nastavené paměťové funkce. Nastavená paměťová funkce se uloží. Každá další změna nastavení se provádí stejným způsobem.

• Memory function on:

- For functions 1-4, these are used to store the last state of the relay output before the supply voltage drops, the change of state of the output to the memory is recorded 15 seconds after the change.
- For functions 5-6, the target state of the relay is immediately entered into the memory after the delay, after re-connecting the power, the relay is set to the target state.

• Memory function off:

When the power supply is reconnected, the relay remains off.

• Zapnutá paměťová funkce:

- U funkcí 1-4 slouží pro uložení posledního stavu výstupu relé před výpadkem napájecího napětí, změna stavu výstupu se do paměti zapíše po 15s od změny.
- U funkcí 5-6 se okamžitě zapíše do paměti cílový stav relé po odčasnování zpoždění, po opětovném připojení napájení se relé nastaví do cílového stavu.

• Vypnutá paměťová funkce:

Po opětovném připojení napájení relé zůstane vypnuto.

The external button **RFSAI-62B-SL** is programmed in the same way as for wireless. **RFSAI-11B-SL** it is not programmed, it has a fixed function.

Externí tlačítko u **RFSAI-62B-SL** se programuje stejně jako tlačítko bezdrátové. Externí tlačítko u **RFSAI-11B-SL** se neprogramuje, má pevně přidělenou funkci.



RFSAI-62B-SL, RFSAI-61B-SL, RFSAI-11B-SL

- EN Dual Band wireless switching component input button
- CZ Dvoukanálový spínací bezdrátový prvek se vstupem pro tlačítko

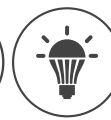

iNELS

RF Control

02-53/2021 Rev.0

Technical parameters / Technické parametry

Supply voltage:	Napájecí napětí:	230 V AC
Supply voltage frequency:	Frekvence napájecího napětí:	50-60 Hz
Apparent power:	Příkon zdánlivý:	7 VA / $\cos \varphi = 0.1$
Dissipated power:	Příkon ztrátový:	0.7 W
Supply voltage tolerance:	Tolerance napájecího napětí:	+10 %; -15 %
<u>Output</u>	<u>Výstup</u>	
Contacts:	Počet kontaktů:	2x switching / spínací (AgSnO2)
Rated current:	Jmenovitý proud:	8 A / AC1
Switching power:	Spínaný výkon:	2000 VA / AC1
Peak current:	Špičkový proud:	10 A / <3 s
Switching voltage:	Spínané napětí:	250 V AC1
Mechanical service life:	Mechanická životnost:	1x107
Electrical service life (AC1):	Elektrická životnost (AC1):	1x105
<u>Control</u>	<u>Ovládání</u>	
Wirelessly:	Bezdrátově:	each of the output up to 12 chanel (buttons) / každý z výstupů až 12 kanály (tlačítka)
Communication protocol:	Komunikační protokol:	RFIO ²
Frequency:	Frekvence:	866–922 MHz
Function repeater:	Funkce repeater:	yes / ano
Manual control:	Manuální ovládání:	button / tlačítko PROG (ON/OFF)
External button:	Externím tlačítkem:	max. 100 m
Range:	Dosah:	up to / až 200 m
<u>Other data</u>	<u>Další údaje</u>	
Operating temperature:	Pracovní teplota:	-15 ... + 50 °C
Operating position:	Pracovní poloha:	any / libovolná
Mounting:	Upevnění:	free at lead-in wires / volně na přívodních vodičích
Protection:	Krytí:	IP40
Overvoltage category:	Kategorie přepětí:	III.
Contamination degree:	Stupeň znečištění:	2
Cross-section of connecting wires:	Průřez přípojovacích vodičů	3x 0.2, 1x 1.5 mm ²
Dimension:	Rozměr:	43 x 44 x 22 mm
Weight:	Hmotnost:	45 g
Related standards:	Související normy:	EN 50491, EN 63044, EN 300 220, EN 301 489

* Control button input is at the supply voltage potential.

Attention:

When you install iNELS RF Control system, you have to keep minimal distance 1 cm between each units. Between the individual commands must be an interval of at least 1s.

Warning

Instruction manual is designated for mounting and also for user of the device. It is always a part of its packing. Installation and connection can be carried out only by a person with adequate professional qualification upon understanding this instruction manual and functions of the device, and while observing all valid regulations. Trouble-free function of the device also depends on transportation, storing and handling. In case you notice any sign of damage, deformation, malfunction or missing part, do not install this device and return it to its seller. It is necessary to treat this product and its parts as electronic waste after its lifetime is terminated. Before starting installation, make sure that all wires, connected parts or terminals are de-energized. While mounting and servicing observe safety regulations, norms, directives and professional, and export regulations for working with electrical devices. Do not touch parts of the device that are energized – life threat. Due to transmissivity of RF signal, observe correct location of RF components in a building where the installation is taking place. RF Control is designated only for mounting in interiors. Devices are not designated for installation into exteriors and humid spaces. The must not be installed into metal switchboards and into plastic switchboards with metal door – transmissivity of RF signal is then impossible. RF Control is not recommended for pulleys etc. – radiofrequency signal can be shielded by an obstruction, interfered, battery of the transceiver can get flat etc. and thus disable remote control.

* Vstup ovládacího tlačítka je na potenciálu síťového napájecího napětí.

Upozornění:

Při instalaci systému iNELS RF Control musí být dodržena minimální vzdálenost mezi jednotlivými prvky 1 cm. Mezi jednotlivými povely musí být rozestup minimálně 1s.

Varování

Návod na použití je určen pro montáž a pro uživatele zařízení. Návod je vždy součástí balení. Instalaci a připojení mohou provádět pouze pracovníci s příslušnou odbornou kvalifikací, při dodržení všech platných předpisů, kteří se dokonale seznámili s tímto návodem a funkcí prvku. Bezproblémová funkce prvku je také závislá na předchozím způsobu transportu, skladování a zacházení. Pokud objevíte jakékoliv známky poškození, deformace, nefunkčnosti nebo chybějící díl tento prvek neinstalujte a reklamujte jej u prodejce. S prvkem či jeho částmi se musí po ukončení životnosti zacházet jako s elektronickým odpadem. Před zahájením instalace se ujistěte, že všechny vodiče, připojené díly či svorky jsou bez napětí. Při montáži a údržbě je nutné dodržovat bezpečnostní předpisy, normy, směrnice a odborná ustanovení pro práci s elektrickými zařízeními. Nedotýkejte se částí prvku, které jsou pod napětím - nebezpečí ohrožení života. Z důvodu prostupnosti RF signálů dbejte na správné umístění RF prvků v budově, kde se bude instalace provádět. RF Control je určen pouze pro montáž do vnitřních prostor. Prvky nejsou určeny pro instalaci do venkovních a vlhkých prostor, nesmí být instalovány do kovových rozvaděčů a do plastových rozvaděčů s kovovými dveřmi - znemožní se tím prostupnost radiofrekvenčního signálu. RF Control se nedoporučuje pro ovládání přístrojí zajišťujících životní funkce nebo pro ovládání rizikových zařízení jako jsou např. čerpadla, el. topidla bez termostatu, výtahy, kladkostroje ap. - radiofrekvenční přenos může být zastíněn překážkou, rušen, baterie vysílače může být vybita ap. a tím může být dálkové ovládání znemožněno.

